

## OMNIMATE 信号 - LMZF 系列

### LMZF 5/8/135 3.5SW

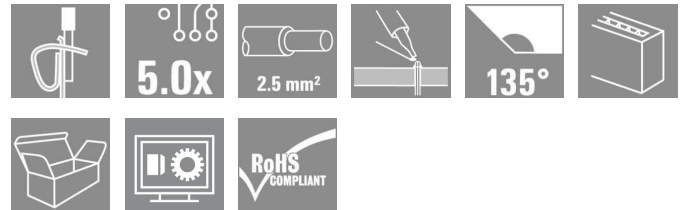

该紧凑型接线端子的压接面积为 2.5mm<sup>2</sup>。  
采用进线方向为 135° 的弹片联接，间距范围为 5.00 - 5.08 mm（1 个产品 = 2 种间距）。

#### 额定值：

- 在 40°C / 630V (IEC) 时为 24A 或 300V (UL) 时为 15A
- 压接范围为 0.13 - 2.5 mm<sup>2</sup> (IEC) / 26 - 14 AWG (UL)
- 阻燃等级 UL 94: V0

#### 优点：

- 安全：ATEX 认证 Ex II 2GD / Ex e II (KEMA07 ATAEX0047U) 可选
- 耐高温：采用 Wemid 高性能绝缘材料，可长期承受 120°C 高温
- 可灵活调整：可以在从 5.00 到 5.08 mm (0.200 inch) 范围内调整间距
- 操作方便：可选配杠杆，可轻松打开连接点

#### 订货数据

类型	LMZF 5/8/135 3.5SW
订货号	<a href="#">1811900000</a>
版本	PCB 接线端子, 5.00 mm, 回路数: 8, 135°, 焊针长度 (l): 3.5 mm, 镀锡, 黑色, 最大压接面积: 2.5 mm <sup>2</sup> , 盒装
GTIN (EAN)	4032248291076
最小包装数	100 Stück
产品数据	IEC: 630 V / 24 A / 0.13 - 2.5 mm <sup>2</sup> UL: 300 V / 15 A / AWG 26 - AWG 14
包装	盒装

**OMNIMATE 信号 - LMZF 系列**  
**LMZF 5/8/135 3.5SW**

**技术数据**

**尺寸及重量**

净重	10.42 g
----	---------

**系统规格**

产品系列	OMNIMATE 信号 - LMZF 系列	安装在印刷电路板上	THT 焊接连接
导线出线方向	135°	间距 mm (P)	5 mm
间距 inch (P)	0.197 inch	回路数	8
由客户装配	无	每排最大邻近回路数	48
焊针长度 (l)	3.5 mm	焊针规格	0.8 x 0.8mm
焊孔直径 (D)	1.3 mm	焊孔直径公差 (D)	+ 0.1 mm
每回路的焊脚数目	2	直杆螺丝刀口尺寸	0.4 x 2.5
相关标准	DIN 5264-A	剥线长度	6 mm
L1 (mm)	35 mm	L1 (inch)	1.378 inch
防触电保护 (按照DIN VDE 0470)	IP 20	防触电保护 (按照DIN VDE57106)	手指安全保护

**材料数据**

绝缘材料	Wemid (PA)	颜色	黑色
比色表 (相似)	RAL 9011	绝缘材料组	I
CTI	≥ 600	绝缘电阻	≥ 10 <sup>8</sup> Ω
阻燃等级符合 UL 94	V-0	触点材料	Cu-Leg
插针镀层	镀锡	涂层	5-8 μm Sn
镀锡类型	亚光	焊接连接的焊层结构	4-6 μm Sn 亚光
最低存放温度	-25 °C	最高存放温度	55 °C
最大储存相对湿度	80 %	最低操作温度	-50 °C
最高操作温度	120 °C	最小安装温度	-25 °C
最大安装温度范围	120 °C		

**适用导线**

最小压接面积	0.13 mm <sup>2</sup>	最大压接面积	2.5 mm <sup>2</sup>
导线最小压接面积 AWG	AWG 26	导线最大压接面积 AWG	AWG 14
单股导线的, 最小值 H05(07) V-U	0.13 mm <sup>2</sup>	单股导线的, 最大值 H05(07) V-U	2.5 mm <sup>2</sup>
软导线, 最小压接面积 H05(07) V-K	0.13 mm <sup>2</sup>	软导线, 最大压接面积 H05(07) V-K	2.5 mm <sup>2</sup>
最小压接面积 带预绝缘管状端头(DIN 46 228/4)	0.25 mm <sup>2</sup>	最大压接面积 带预绝缘管状端头(DIN 46 228/4)	1.5 mm <sup>2</sup>
最小压接面积 带管状端头, 符合DIN46 228/ 1	0.25 mm <sup>2</sup>	最大压接面积 带管状端头, 符合DIN46 228/ 1	1.5 mm <sup>2</sup>

**额定数据符合 CSA 标准**

机构		CSA 认证号	200039-1815154
额定电压 (使用组 B)	300 V	额定电压 (使用组 D)	300 V
额定电流 (使用组 B)	10 A	额定电流 (使用组 D)	10 A
导线最小压接面积, AWG,	AWG 26	导线最大压接面积, AWG	AWG 14
参见认证参数	规格为最大值, 详情参见认证证书。		

## OMNIMATE 信号 - LMZF 系列

### LMZF 5/8/135 3.5SW

## 技术数据

### 额定数据符合 UL 1059 标准

机构		cURus 证书号	E60693
额定电压 (使用组 B)	300 V	额定电压 (使用组 D)	300 V
额定电流 (使用组 B)	15 A	额定电流 (使用组 D)	10 A
导线最小压接面积, AWG	AWG 26	导线最大压接面积, AWG	AWG 14
参见认证参数	规格为最大值, 详情参见认证证书。		

### 额定数据符合 IEC 标准

依据标准进行测试	IEC 60664-1, IEC 61984	额定电流, 最少回路数(Ta = 20°C)	24 A
额定电流, 最大回路数 (Ta = 20°C)	24 A	额定电流, 针数最小值 (Ta = 40°C)	24 A
额定电流, 针数最大值 (Ta = 40°C)	24 A	额定电压值 (过电压等级II/污染等级2)	630 V
额定电压值 (过电压等级III/污染等级2)	320 V	额定电压值 (过电压等级III/污染等级3)	250 V
额定冲击电压 (过压等级 II/污染等级2)	4 kV	额定冲击电压 (过压等级III/污染等级2)	4 kV
额定冲击电压 (过压等级III/污染等级3)	4 kV		

### 分类

ETIM 3.0	EC001284	ETIM 4.0	EC002643
ETIM 5.0	EC002643	ETIM 6.0	EC002643
UNSPSC	30-21-18-01	eClass 6.2	27-26-11-01
eClass 7.1	27-44-04-01	eClass 8.1	27-44-04-01
eClass 9.0	27-44-04-01	eClass 9.1	27-44-04-01

### 备注

提示	<ul style="list-style-type: none"> <li>• 额定电流大小与额定截面积和产品的位数有关系</li> <li>• 针对裸端头</li> <li>• 针对带护套的管状端头</li> <li>• 图示中P = 间距</li> <li>• 该额定数据只适用于产品本身。对电气间隙和爬电距离的设定符合相关行业的应用标准。</li> </ul>
IPC 标准的符合性	该产品的开发、生产和交付符合国际公认的 IPC-A-610 标准对 "允许" 类型的规定。可依客户的需要考虑能否使产品适应更高要求。

### 认证

认证	
ROHS	一致

### 下载

EDA Layout Library (Mentor Graphics Expedition, Mentor Graphics Pads, Altium Designer)  
工程数据

OMNIMATE 信号 - LMZF 系列  
LMZF 5/8/135 3.5SW

图纸

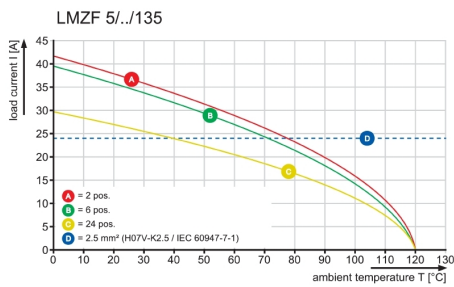
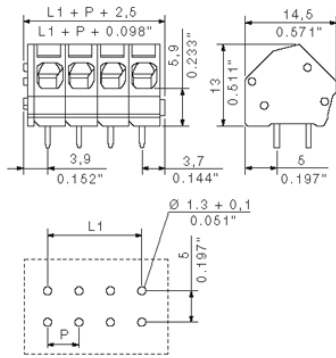

## Recommended wave soldering profiles

## Single Wave:

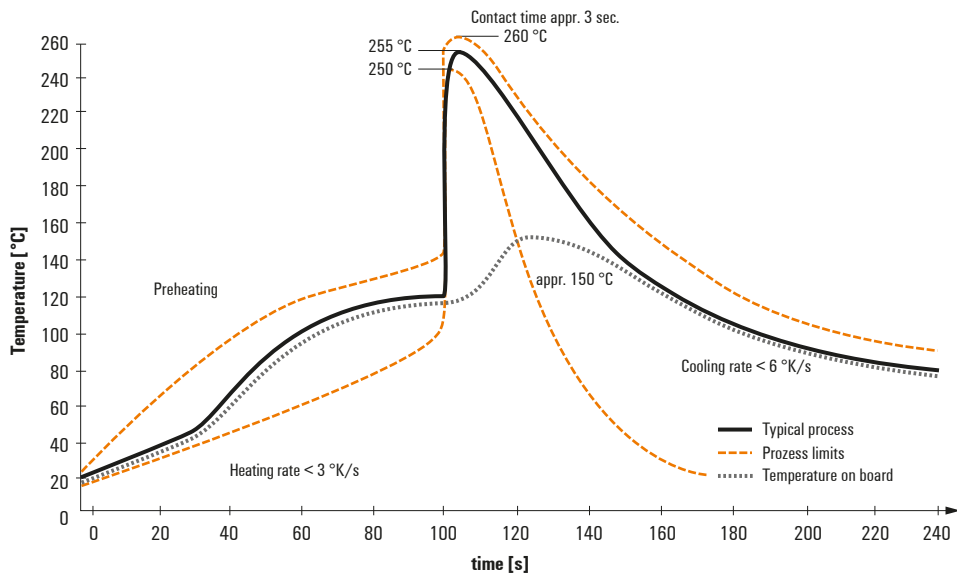

## Double Wave:

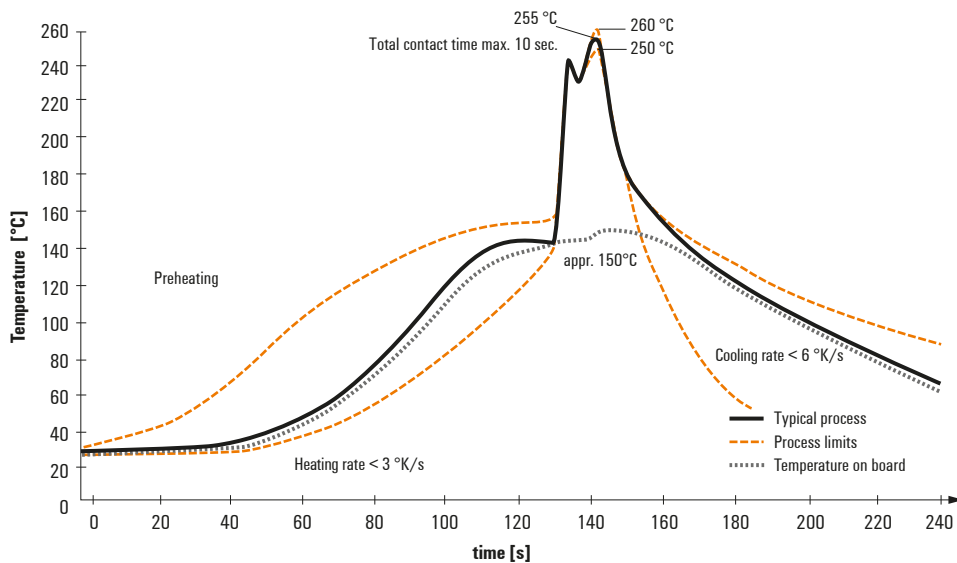

## Wave soldering profiles

Wired connection elements should be processed in accordance with the DIN EN 61760-1 standard. We have included two recommendations for practical wave soldering profiles, with which Weidmüller PCB terminals and connectors are qualified.

When choosing a suitable profile for your application, the following factors also need to be considered:

- PCB thickness
- Proportion of Cu in the layers
- Single/double-sided assembly
- Product range
- Heating and cooling rates

The single and double wave profiles each indicate the recommended operating range, including the maximum soldering temperature of 260°C. In practice, the maximum soldering temperature is quite often well below the above maximum profile.

We reserve the right to make technical changes.

